



Mahr | Aus Liebe zum Detail

Ausgabe
2024

Herbstaktion

Mobile Rauheitsmessung mit dem MarSurf M 310

- Intuitiv und einfach wie ein Smartphone zu bedienen
- Sofortige Messerfolge durch Programmstart via Barcodescanner
- Unkomplizierte digitale Anbindung an QM-Systeme



Aktionspreise

01.10. – 31.12.2024

Umfangreichstes Sortiment mit Integrated Wireless

4

Produktgruppen

85

Produkte

Mahr bietet das umfangreichste Sortiment an Messgeräten mit integrierter Funk-Datenübertragung. Die vielfältigen Anwendungen finden in allen Bereichen der industriellen Fertigung und Qualitätskontrolle ihren Einsatz. Mit dem Integrated Wireless Sortiment von Mahr sichern Sie sich exakte Messergebnisse bei voller Bewegungsfreiheit. Messen Sie modern und einfach – ohne sich von kabelgebundener Technik einschränken zu lassen.



MarCal 16 EWRI

Digitale Messschieber



MarCator 1086 Ri

Digitale Messuhren



Micromar 40 EWRI

Digitale Bügelmessschrauben



MarCator 1086 Ri
mit Stativ

Digitale Messuhr



MarCator 1086 Ri
mit 3 Pkt-Pistole

Digitale Messuhr



Millimess
2001 Wi

Induktive
Feinzeiger

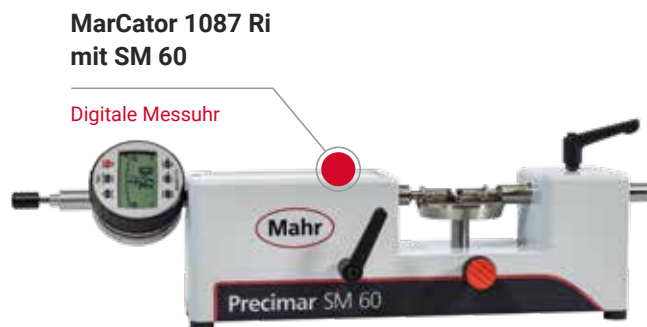

MarCator 1087 Ri
mit SM 60

Digitale Messuhr

MarCal 16 EWRI / 30 EWRI

Digitale Messschieber mit Funkschnittstelle

Herbstaktion

109263.0100

209,00
MarCal 16 EWRI

109403.0100

709,00
MarCal 18 EWRI

Wenn's mal größer wird

112500.0100

314,00
MarCal 30 EWRI

Klein und handlich
jederzeit griffbereit

112410.1700

418,00
MarCal 30 EWRI

Bestell-Nr.	Produkt	Messbereich	Zifferschnittwert	Tiefenmaß	Details	Listenpreis	Aktionspreis
		mm	mm			CHF	CHF
109263.0100	16 EWRI	0 - 150	0,01	rund	Mit Messschneiden	281,00	209,00
109263.0200	16 EWRI	0 - 150	0,01	eckig	Mit Messschneiden	281,00	209,00
196004.0300	16 EWRI	0 - 150	0,01	rund	Starterpack inkl. i-Stick	406,00	282,00
196004.0400	16 EWRI	0 - 150	0,01	eckig	Starterpack inkl. i-Stick	406,00	282,00
109403.0100	18 EWRI	0 - 300	0,01		Mit Messschneiden	885,00	709,00
109403.0200	18 EWRI	0 - 500	0,01		Mit Messschneiden	1.150,00	920,00
112410.1700	30 EWRI	0 - 150	0,01		Mit Messstift Ø 1,5 mm	523,00	418,00
112410.1750	30 EWRI	0 - 200	0,01		Mit Messstift Ø 1,5 mm	592,00	474,00
112410.1800	30 EWRI	0 - 300	0,01		Mit Messstift Ø 1,5 mm	680,00	544,00
112500.0100	30 EWRI	0 - 25	0,01		Mit Messstift Ø 2 mm	394,00	314,00

Zubehör für Messgeräte mit Integrated Wireless							
109275.2500	i-Stick	Funkempfänger für Messgeräte mit Integrated Wireless				124,00	99,80

Detailinformationen zu den Produkten finden Sie unter <https://metrology.mahr.com/produkte>
 Alle Abbildungen und Zahlenangaben usw. sind ohne Gewähr. Alle genannten Preise sind unverbindliche Preisempfehlungen. Die Nettopreise in CHF zzgl. MwSt. sind gültig ab 01.10.2024 bis 31.12.2024

Micromar 40 EWRI

Bügelmessschrauben ganz nach Ihren Wünschen

Herbstaktion

289,00
Micromar 40 EWRI

115130.3010

360,00
Micromar 40 EWRI-L

115135.1010

1040,00
Micromar 40 EWRI-V SET

115132.0600

Bestell-Nr.	Produkt	Messbereich	Zifferschnittwert		Details	Listenpreis	Aktionspreis
			mm	mm		CHF	CHF
115130.3010	40 EWRI	0 – 25		0,001	Standardausführung	361,00	289,00
115130.3020	40 EWRI	25 – 50		0,001	Standardausführung	426,00	341,00
115130.9003	40 EWRI	0 – 100		0,001	Standardausführung, 4 Messschrauben im Satz	1.910,00	1.530,00
115135.1010	40 EWRI-L	0 – 25		0,001	QUICK-DRIVE, 5 mm pro Umdrehung	450,00	360,00
115135.1020	40 EWRI-L	25 – 50		0,001	QUICK-DRIVE, 5 mm pro Umdrehung	513,00	411,00
115132.0600	40 EWRI-V			0,001	Universal-Messschraube (QUICK-DRIVE) inkl. Messeinsätze	1.310,00	1.040,00

Zubehör für Messgeräte mit Integrated Wireless							
109275.2500	i-Stick	Funkempfänger für Messgeräte mit Integrated Wireless				124,00	99,80

Detailinformationen zu den Produkten finden Sie unter <https://metrology.mahr.com/produkte>
 Alle Abbildungen und Zahlenangaben usw. sind ohne Gewähr. Alle genannten Preise sind unverbindliche Preisempfehlungen. Die Nettopreise in CHF zzgl. MwSt. sind gültig ab 01.10.2024 bis 31.12.2024

MarCator 1086 Ri / 1087 Ri

Praxisgerecht für Ihre Messaufgaben

122120.0150

501,00
MarCator 1087 Ri

122115.0201

428,00
MarCator 1086 Ri

Herbstaktion

Millimess | Induktive Feinzeiger

Millimess 2000 Wi / 2001 Wi

siehe auch Seite 14

123635.0200

653,00
Millimess 2000 Wi

123635.1200

734,00
Millimess 2001 Wi

Bestell-Nr.	Produkt	Messbereich	Zifferschnittwert	Details	Listenpreis	Aktionspreis
		mm	mm		CHF	CHF
122115.0201	1086 Ri	12,5	0,0005	Praktische Funktionen für statische Messaufgaben	536,00	428,00
122115.0401	1086 Ri	25	0,0005	Praktische Funktionen für statische Messaufgaben	605,00	484,00
122120.0150	1087 Ri	12,5	0,0005	Praktische Funktionen für statische und dynamische Messaufgaben	627,00	501,00
122120.0160	1087 Ri	25	0,0005	Praktische Funktionen für statische und dynamische Messaufgaben	709,00	567,00
123635.0200	2000 Wi	± 1	0,0001	Höchste Sensibilität und Genauigkeit, für statische Messaufgaben	816,00	653,00
123635.1200	2001 Wi	± 1	0,0001	Höchste Sensibilität und Genauigkeit, für statische und dynamische Messaufgaben	920,00	734,00

Zubehör für Messgeräte mit Integrated Wireless						
109275.2500	i-Stick	Funkempfänger für Messgeräte mit Integrated Wireless			124,00	99,80

Detailinformationen zu den Produkten finden Sie unter <https://metrology.mahr.com/produkte>
 Alle Abbildungen und Zahlenangaben usw. sind ohne Gewähr. Alle genannten Preise sind unverbindliche Preisempfehlungen. Die Nettopreise in CHF zzgl. MwSt. sind gültig ab 01.10.2024 bis 31.12.2024

MarCal 16 ER / 16 EWR

Digitale Messschieber ohne Datenausgang

Herbstaktion

Best Price – Best Quality!

Der Standard
in der Werkstatt

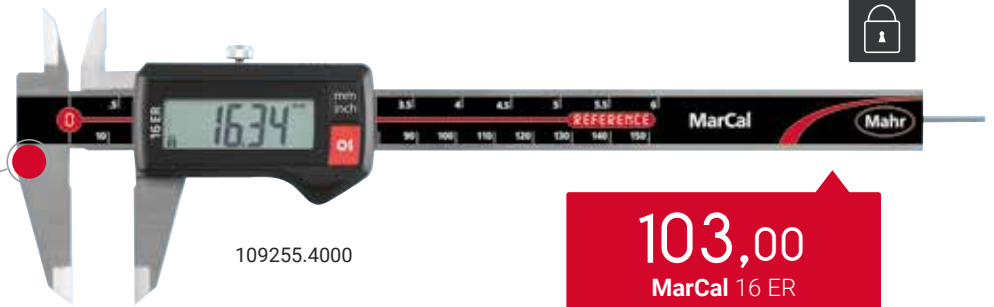

109255.4000

103,00
MarCal 16 ER



109260.1011

Der Unempfindliche

für die Fertigung und Werkstatt

Bestell-Nr.	Produkt	Messbereich	Zifferschrittwert	Tiefenmaß	Details	Listenpreis	Aktionspreis
		mm	mm			CHF	CHF
109255.4000	16 ER	0 – 150	0,01	rund	Geläppte Führung	138,00	103,00
109255.4200	16 ER	0 – 150	0,01	eckig	Geläppte Führung	138,00	103,00
109255.4400	16 ER	0 – 200	0,01	eckig	Geläppte Führung	225,00	181,00
109260.1011	16 EWR	0 – 150	0,01	rund	Schutzart IP 67	205,00	153,00
109260.0011	16 EWR	0 – 150	0,01	eckig	Schutzart IP 67	205,00	153,00
109260.0031	16 EWR	0 – 200	0,01	eckig	Schutzart IP 67	296,00	237,00

Detailinformationen zu den Produkten finden Sie unter <https://metrology.mahr.com/produkte>
 Alle Abbildungen und Zahlenangaben usw. sind ohne Gewähr. Alle genannten Preise sind unverbindliche Preisempfehlungen. Die Nettopreise in CHF zzgl. MwSt. sind gültig ab 01.10.2024 bis 31.12.2024

MarCal 30 EWR

Digitaler Tiefenmessschieber



Herbstaktion

Bestell-Nr.	Produkt	Messbereich	Zifferschrittwert	Details	Listenpreis	Aktionspreis
		mm	mm		CHF	CHF
112410.1100	30 EWR	0 – 150	0,01	Schutzart IP67	458,00	366,00
112410.1150	30 EWR	0 – 200	0,01	Schutzart IP67	532,00	426,00
112410.1200	30 EWR	0 – 300	0,01	Schutzart IP67	605,00	484,00

MarCal 16 FN

Taschenmessschieber

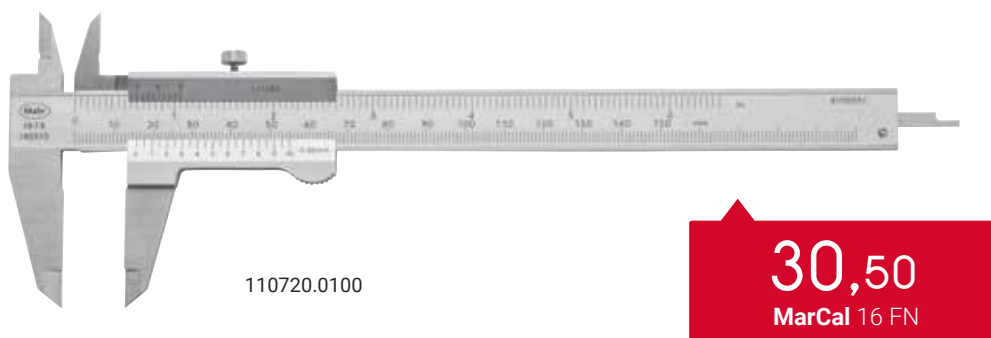

Bestell-Nr.	Produkt	Messbereich	Noniuswert	Tiefenmaß	Listenpreis	Aktionspreis
		mm	mm/inch		CHF	CHF
110720.0100	16 FN	0 – 150	0,05/1/128"	eckig	38,10	30,50
110720.0110	16 FN	0 – 200	0,05/1/128"	eckig	103,00	83,00

Micromar 40 ER / 40 EWR

Die Unempfindlichen für die Fertigung und Werkstatt

Herbstaktion



164,00
Micromar 40 ER

115130.0110



351,00
Micromar 40 EWR-L



115135.0110



1.020,00
Micromar 40 EWR-V

115132.0500

Bestell-Nr.	Produkt	Messbereich	Ziffernschrittwert	Details	Listenpreis	Aktionspreis
					CHF	CHF
115130.0110	40 ER	0 – 25	0,001	Schutzart IP40	205,00	164,00
115130.1010	40 EWR	0 – 25	0,001	Schutzart IP65	256,00	205,00
115130.1020	40 EWR	25 – 50	0,001	Schutzart IP65	354,00	284,00
115135.0110	40 EWR-L	0 – 25	0,001	IP65, Datenausgang, QUICK-DRIVE, 5 mm pro Umdrehung	438,00	351,00
115135.0120	40 EWR-L	25 – 50	0,001	IP65, Datenausgang, QUICK-DRIVE, 5 mm pro Umdrehung	500,00	400,00
115132.0500	40 EWR-V	0 – 25	0,001	IP65, Datenausgang, Universal-Messschraube QUICK-DRIVE im Set	1.280,00	1.020,00

Detailinformationen zu den Produkten finden Sie unter <https://metrology.mahr.com/produkte>
 Alle Abbildungen und Zahlenangaben usw. sind ohne Gewähr. Alle genannten Preise sind unverbindliche Preisempfehlungen. Die Nettopreise in CHF zzgl. MwSt. sind gültig ab 01.10.2024 bis 31.12.2024

Micromar 40 A / 40 SA / 40 AS

Basics für Fertigung und Werkstatt

Herbstaktion

Bügelmessschrauben mit
hartlackiertem Stahlbügel



115580.0100

55,70
Micromar 40 A



324,00
Micromar 40 SA/SET

115585.0100

3-Punkt Innenmessschrauben
für Messungen bis Bohrungs-
grund (ab 12mm)



1.880,00
Micromar 44 AS/SET

120160.0300

Bestell-Nr.	Produkt	Messbereich	Skalenteilungswert	Details	Listenpreis	Aktionspreis
115580.0100	40 A	0 – 25	0,01	Anzeigeteile blendfrei mattverchromt	CHF 69,30	CHF 55,70
115580.0200	40 A	25 – 50	0,01	Anzeigeteile blendfrei mattverchromt	CHF 109,00	CHF 87,20
115585.0100	40 SA/SET	0 – 100	0,01	4 Messschrauben im Satz	CHF 405,00	CHF 324,00
120160.0100	44 AS/SET	6 – 12	0,001	inkl. Einstellringe 8 mm, 10 mm	CHF 1.360,00	CHF 1.090,00
120160.0200	44 AS/SET	12 – 20	0,001	inkl. Einstellring 16 mm	CHF 1.040,00	CHF 830,00
120160.0300	44 AS/SET	20 – 50	0,005	inkl. Einstellringe 25 mm, 40 mm	CHF 2.350,00	CHF 1.880,00
120160.0400	44 AS/SET	50 – 100	0,005	inkl. Einstellringe 60 mm, 85 mm	CHF 2.800,00	CHF 2.240,00

Detailinformationen zu den Produkten finden Sie unter <https://metrology.mahr.com/produkte>
Alle Abbildungen und Zahlenangaben usw. sind ohne Gewähr. Alle genannten Preise sind unverbindliche Preisempfehlungen. Die Nettopreise in CHF zzgl. MwSt. sind gültig ab 01.10.2024 bis 31.12.2024

Micromar 44 EWR / 844 AS

Digitale 3-Punkt-Innenme

irantiert

Herbstaktion



2.400,00
Micromar 44 EWR/SET



196035.2200

Bohrungen messen

mit einem Handgriff

119770.1300

2.490,00
Micromar 844 AS/SET



Bestell-Nr.	Produkt	Messbereich	Ziffernschrittweite	Details	Listenpreis	Aktionspreis
		mm	mm		CHF	CHF
196035.2000	44 EWR/SET	6 - 12	0,001	inkl. Einstellringe 8 mm, 10 mm	2.230,00	1.780,00
196035.2100	44 EWR/SET	12 - 20	0,001	inkl. Einstellring 16 mm	1.940,00	1.550,00
196035.2200	44 EWR/SET	20 - 50	0,001	inkl. Einstellringe 25 mm, 40 mm	3.000,00	2.400,00
196035.2300	44 EWR/SET	50 - 100	0,001	inkl. Einstellringe 60 mm, 85 mm	3.600,00	2.880,00
119770.1100	844 AS/SET	6 - 12	0,0005	inkl. Digitale Messuhr 1086 R und Einstellringe 8 mm, 10 mm	2.370,00	1.890,00
119770.1200	844 AS/SET	12 - 20	0,0005	inkl. Digitale Messuhr 1086 R und Einstellringe 16 mm	2.120,00	1.690,00
119770.1300	844 AS/SET	20 - 50	0,0005	inkl. Digitale Messuhr 1086 R und Einstellringe 25 mm, 40 mm	3.110,00	2.490,00
119770.1400	844 AS/SET	50 - 100	0,0005	inkl. Digitale Messuhr 1086 R und Einstellringe 60 mm, 85 mm	3.770,00	3.020,00

Detailinformationen zu den Produkten finden Sie unter <https://metrology.mahr.com/produkte>
 Alle Abbildungen und Zahlenangaben usw. sind ohne Gewähr. Alle genannten Preise sind unverbindliche Preisempfehlungen. Die Nettopreise in CHF zzgl. MwSt. sind gültig ab 01.10.2024 bis 31.12.2024

MarTest 800 S / 800 SG / 800 SM

Hochsensibel messen

128,00
MarTest 800 SGM

89,30
MarTest 800 S

144,00
MarTest 800 SL

Ideal
für enge Platzverhältnisse

Ideal
wenn es etwas tiefer sein muss

Ideal
wenn es hochgenau sein muss

MarCator | Messuhr

MarCator 810 A



42,00
MarCator 810 A

122250.1000

Bestell-Nr.	Produkt	Messbereich	Skalenteilungswert	Details	Listenpreis	Aktionspreis
		mm	mm		CHF	CHF
124780.0100	800 S	± 0,4	0,01	Zifferblatt-ø 28 mm, Messeinsatzlänge 14,5 mm	111,00	89,30
124780.0200	800 SG	± 0,4	0,01	Zifferblatt-ø 38 mm, Messeinsatzlänge 14,5 mm	112,00	90,30
124780.0500	800 SM	± 0,1	0,002	Zifferblatt-ø 28 mm, Messeinsatzlänge 14,5 mm	145,00	117,00
124780.0600	800 SGM	± 0,1	0,002	Zifferblatt-ø 38 mm, Messeinsatzlänge 14,5 mm	160,00	128,00
124780.1500	800 SL	± 0,25	0,01	Zifferblatt-ø 28 mm, Messeinsatzlänge 41,24 mm	180,00	144,00
122250.1000	810 A	10	0,01	Kontrastreiches Zifferblatt	55,70	42,00

Detailinformationen zu den Produkten finden Sie unter <https://metrology.mahr.com/produkte>
 Alle Abbildungen und Zahlenangaben usw. sind ohne Gewähr. Alle genannten Preise sind unverbindliche Preisempfehlungen. Die Nettopreise in CHF zzgl. MwSt. sind gültig ab 01.10.2024 bis 31.12.2024

MarCator 1075 R / 1086 R / 1087 R

Praxisgerecht für Ihre Messaufgaben

Herbstaktion



122100.0050

153,00
MarCator 1075 R



122120.0121

456,00
MarCator 1087 R



122110.0126

362,00
MarCator 1086 R



MarCator 1086 R-HR / 1087 R-HR

Höchste Präzision mit großem Messbereich

Herbstaktion



554,00
MarCator 1086 R-HR

122110.0720



657,00
MarCator 1087 R-HR

122120.0220

Bestell-Nr.	Produkt	Messbereich	Zifferschrittwert	Details	Listenpreis	Aktionspreis
		mm	mm		CHF	CHF
122100.0050	1075 R	12,5	0,01	Basic-Funktionen für statische Messaufgaben	192,00	153,00
122100.0100	1075 R	12,5	0,005	Basic-Funktionen für statische Messaufgaben	264,00	209,00
122100.0150	1075 R	12,5	0,001	Basic-Funktionen für statische Messaufgaben	394,00	313,00
122110.0020	1086 R	12,5	0,01	Praktische Funktionen für statische Messaufgaben	368,00	294,00
122110.0126	1086 R	12,5	0,0005	Praktische Funktionen für statische Messaufgaben	453,00	362,00
122110.0151	1086 R	25	0,0005	Praktische Funktionen für statische Messaufgaben	554,00	443,00
122120.0121	1087 R	12,5	0,0005	Praktische Funktionen für statische und dynamische Messaufgaben	576,00	456,00
122120.0141	1087 R	25	0,0005	Praktische Funktionen für statische und dynamische Messaufgaben	655,00	524,00
122110.0720	1086 R-HR	12,5	0,0001	High-Resolution, praktische Funktionen für statische Messaufgaben	693,00	554,00
122120.0220	1087 R-HR	12,5	0,0001	High-Resolution, praktische Funktionen für statische und dynamische Messaufgaben	822,00	657,00

Detailinformationen zu den Produkten finden Sie unter <https://metrology.mahr.com/produkte>
 Alle Abbildungen und Zahlenangaben usw. sind ohne Gewähr. Alle genannten Preise sind unverbindliche Preisempfehlungen. Die Nettopreise in CHF zzgl. MwSt. sind gültig ab 01.10.2024 bis 31.12.2024

Höchste Präzision

Herbstaktion



Integrated Wireless

- Integrierte Funkschnittstelle
- Senden und Empfangen von Messdaten sowie diversen Parametern (siehe Seite 5)



Konfigurierbar und fernsteuerbar per Software MarCom Professional



Bi-Direktionelle Datenschnittstelle per USB

- Senden und Empfangen von Messdaten sowie diversen Parametern
- Permanente Stromversorgung per Datenkabel
- Abfrage der Geräte ID möglich

#ID



Datenschnittstelle per Digimatic

- zum Senden von Messdaten



Individuelle Tasten- und Funktions-Sperren

Ferngesteuerte Einstellungen, komfortabel und einfach per Software MarCom Professional



Erste Messuhr mit Touch-Bedienung

Enorme Vorteile:

- Tastenreaktion bereits bei leichter Berührung
- Dadurch wird ein Verstellen oder Deformieren einer Messeinrichtung verhindert – **höchste Messsicherheit**

Gehärtete Glasfront

- Kratz- und stoßfeste Oberfläche
- Herausragender Schutz gegen Kratzer und eindringende Flüssigkeiten
- Verschleißfreie Tasten reagieren bereits auf leichte Berührung

Hochpräzise Kugelführung

Für höchste Empfindlichkeit des Messsystems, lange Standzeit und hohe Belastbarkeit



Schutzart IP 64

Hervorragender Schutz gegen Staub und Spritzwasser aus allen Richtungen, für stets ideale Werkstatttauglichkeit



Komfortable Toleranzfunktionen

- Eindeutige Toleranz-Symbole
- Farbige LED Signale (rot, grün, gelb) zur Messwertklassierung
 - Ausschuss/Gut/Warngrenze
 - Ausschuss/Gut/Nacharbeit



Hochpräzises Induktives Messsystem

Fehlergrenze in μm : $\pm (0,2 + L/2)$ **L in mm**, geringste Messabweichungen dank Linearisierung

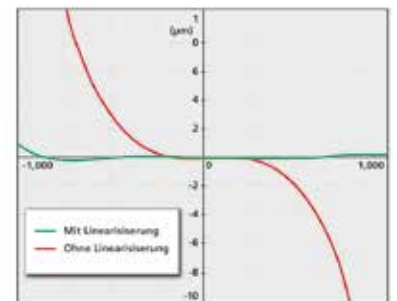

ABS system

Absolutes Messsystem

Der Bezug zum elektrischen Nullpunkt geht beim Ausschalten des Gerätes nicht verloren

Millimes 1002 / 1003 / 1010 / 2000 W / 2001 W

Alles sicher unter Kontrolle

Herbstaktion

153,00
Millimes 1010



196018.0100

206,00
Millimes 1003



123630.0200



123635.0100



615,00
Millimes 2000 W



123635.1100



695,00
Millimes 2001 W



Bestell-Nr.	Produkt	Messbereich		Auflösung der Anzeige		Details	Listenpreis	Aktionspreis
		mm	µm	mm	µm			
123630.0100	1002		± 25		0,5	Präzisionskugelführung des Messbolzens	462,00	370,00
123630.0200	1003		± 50		1	Präzisionskugelführung des Messbolzens	258,00	206,00
123630.0300	1003 XL		± 130		2	Präzisionskugelführung des Messbolzens	258,00	206,00
196018.0100	1010		± 250		10	Präzisionskugelführung des Messbolzens	192,00	153,00
123635.0100	2000 W	± 1		umschaltbar 0,0001 ... 0,01 mm/ .000005"0005"		Induktives Messsystem, praktische Funktionen für statische Messaufgaben	769,00	615,00
123635.1100	2001 W	± 1		umschaltbar 0,0001 ... 0,01 mm/ .000005"0005"		Induktives Messsystem, praktische Funktionen für statische und dynamische Messaufgaben	869,00	695,00

Detailinformationen zu den Produkten finden Sie unter <https://metrology.mahr.com/produkte>
 Alle Abbildungen und Zahlenangaben usw. sind ohne Gewähr. Alle genannten Preise sind unverbindliche Preisempfehlungen. Die Nettopreise in CHF zzgl. MwSt. sind gültig ab 01.10.2024 bis 31.12.2024

Millimar C 1202

Überall flexibel auswerten und anzeigen

Das neue Kompaktgerät Millimar C 1202 ist vielseitig für unterschiedliche Sensoren einsetzbar.

Mit dem neuen Millimar C 1202 erhalten Sie die nächste Generation mehrkanaliger Kompaktgeräte für die Längenmesstechnik. Dank seiner durchdachten Ausstattungsmerkmale wie dem neigbaren ablesesicheren Display, der klaren Menüführung und der flexiblen Messwertdarstellung bietet es ein Höchstmaß an Ergonomie und Benutzerfreundlichkeit. In Kombination mit einem leicht zu wechselnden Modul der N 1700er Reihe, erhalten Sie das perfekte zu Ihrer Messaufgabe passende Messgerät. Aufgrund seines großen Funktionsumfangs ist das Millimar C 1202 universell einsetzbar. Sie können damit eine Vielzahl von Messaufgaben lösen, z. B. statische und dynamische Messungen, aber auch Kegelberechnungen. Außerdem sind je nach Modul auch die Messtaster anderer Hersteller kompatibel, was Ihre Kosten senkt.

Neigbares Display

Die Messwerte sind sehr gut und ermüdungsfrei aus allen Blickwinkeln ablesbar. Außerdem ist das Display hinterleuchtet.

Robustes Kunststoffgehäuse

Da das Millimar C 1202 unempfindlich gegenüber äußeren Einflüssen ist, eignet es sich hervorragend für den Einsatz in der Fertigung.

Module wechselbar

Das Millimar C 1202 lässt sich leicht auf unterschiedliche Messaufgaben umrüsten.

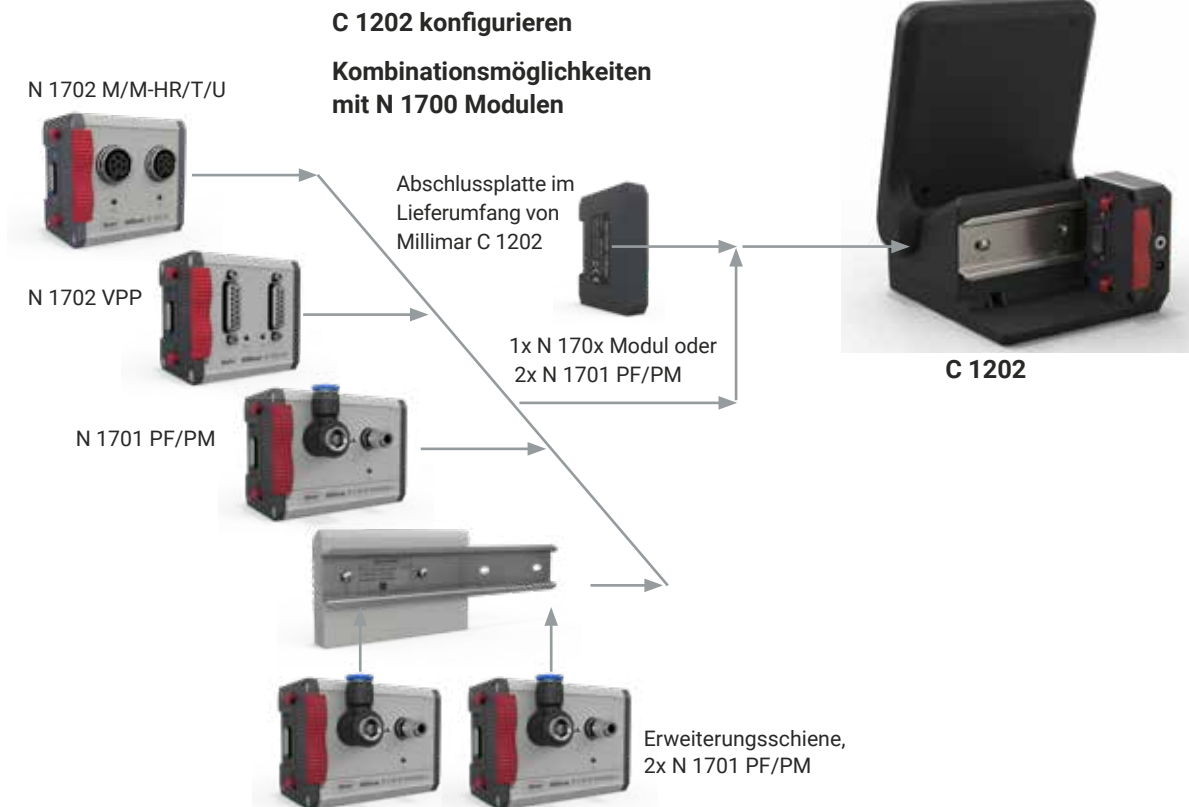

9

Verschiedene N 1700 Module
mit Millimar C 1202 kombinierbar



Messergebnisse einfach interpretieren

Das kontrastreiche Farbdisplay bietet eine eindeutige Darstellung der Messergebnisse.

Große Tasten

Auch mit Handschuhen ist das Millimar C 1202 verlässlich zu bedienen. Selbst Schmutz beeinträchtigt seine Funktionsweise nicht.



Vorteile

- Drei Merkmale gleichzeitig darstellbar: für noch mehr statische und dynamische Messaufgaben
- Zwei unabhängige Eingänge über N 1700 Modul zum wahlweisen Anschluss von Messtastern oder pneumatischen Messwertaufnehmern
- Module wechselbar für Flexibilität und Kompatibilität
- Schnittstellen Digimatic und USB für einfache Anbindung an Datenerfassungssysteme und Auswertsoftware
- Programmierbare Messabläufe für mehr Produktivität und Sicherheit

Flexible Aufstellmöglichkeiten

Anwender können das Gerät auf dem Tisch platzieren oder an der Wand anbringen.

Millimar C 1200 / 1318 / P 2004

Smart und universell einsetzbar

Herbstaktion



196046.0200

995,00
Millimar C 1200 M

Kompatibilität:
M = Mahr

720,00
Millimar 1318



196047.1010

281,00
Millimar P2004 M



196047.0030

Bestell-Nr.	Produkt	Ziffernanzeige	Zifferschrittwert	Details	Listenpreis	Aktionspreis
		µm	µm		CHF	CHF
196046.0200	Millimar C 1200 M	± 5000	0,1	Hochauflösendes, kontrastreiches TFT-Farbdisplay	1.240,00	995,00

Bestell-Nr.	Produkt	Messbereich	Messkraft	Details	Listenpreis	Aktionspreis
		mm	N		CHF	CHF
196047.0030	P 2004 M	± 2	0,75	Induktiver Messtaster	352,00	281,00
196047.1010	1318	- 0,3 ... 1	0,25 +/-0,05	Fühlhebel-Induktivtaster	901,00	720,00

Detailinformationen zu den Produkten finden Sie unter <https://metrology.mahr.com/produkte>
Alle Abbildungen und Zahlenangaben usw. sind ohne Gewähr. Alle genannten Preise sind unverbindliche Preisempfehlungen. Die Nettopreise in CHF zzgl. MwSt. sind gültig ab 01.10.2024 bis 31.12.2024

Millimar C 1202 / N 1702 / P 2004 / P 1512 / P 1530

Überall flexibel auswerten und anzeigen



5312025

853,00
Millimar C 1202



5331120

376,00
Millimar N 1702 M



5331125

799,00
Millimar N 1702 M-HR



5331161

352,00
Millimar N 1702 VPP



5315081

Bestell-Nr.	Produkt	Ziffernanzeige	Zifferschnittwert	Details	Listenpreis	Aktionspreis
		μm	μm		CHF	CHF
5312025	Millimar C 1202	$\pm 999\ 999,9$	0,01, 0,1, 1	Hochauflösendes, kontrastreiches TFT-Farbdisplay	1.070,00	853,00

Bestell-Nr.	Produkt	Messbereich	Messkraft	Details	Listenpreis	Aktionspreis
		mm	N		CHF	CHF
5331120	Millimar N 1702 M	± 2		Modul für 2 induktive Taster, Auflösung 0,1 μm	469,00	376,00
5331125	Millimar N 1702 M-HR	$\pm 0,2$		Modul für 2 induktive Taster, Auflösung 0,01 μm	999,00	799,00
196047.0030	P 2004 M	± 2	0,75	Induktiver Messtaster	352,00	281,00
196047.1010	1318	- 0,3 ... 1	0,25 +/- 0,05	Fühlhebel-Induktivtaster	901,00	720,00
5331161	Millimar N 1702 VPP			Modul für inkrementale Sensoren	440,00	352,00
5315081	P 1512 V	12	0,6 - 1,2	Inkrementaler Messtaster	863,00	733,00
5315311	P 1530 V	30	0,4 - 1	Inkrementaler Messtaster	1.200,00	1.020,00

Digimar 817 CLT

Ganz hoch hinaus mit einem Maximum an Präzision und Flexibilität

Herbstaktion



Beste Verbindung für sichere Daten

Der Datentransfer ist drahtlos oder per USB-Kabel über die MarConnect-Schnittstelle möglich. Schnell eine Messreihe ausdrucken? Dafür steht ein Bluetooth-Drucker zur Verfügung. Für Ihre Messprotokolle wählen Sie ganz einfach zwischen vollständigen Messprotokollen im PDF-Format, oder dem Speichern als TXT-Datei.



Schnittstelle für Messuhren

Eine in den Schlitten integrierte Schnittstelle ermöglicht die fehlerfreie Messung der Rechtwinkligkeit und Geradheit in Verbindung mit den neuen digitalen Feinzeigern Millimess 2000/2001W.



6.670,00
Digimar 817 CLT



Einfach per Touch messen

Intuitive Bedienung über große, übersichtliche Tasten für eine sichere Ausführung von Messungen, Einstell- und Berechnungsfunktionen und das Erstellen von Messprogrammen über Drag & Drop.



Schwenkbares Display

10-Zoll-Touchpanel mit Dreh-Kipp-Gelenk für individuelle Einstellungen – je nach Arbeitsposition, Körpergröße oder Lichtverhältnissen.



Leichtes Handling

Mit Daumenrad zum schnellen Bewegen des Messschlittens und einfachen Starten der Messung. Außerdem: Schnellmess-Funktionstasten zur automatischen Erkennung von Flächen und Bohrungen.



137161.0100

Bestell-Nr.	Produkt	Messbereich	Zifferschrittwert	Details	Listenpreis	Aktionspreis
		mm	mm		CHF	CHF
137161.0100	817 CLT	0 – 350	0,01, 0,005, 0,001, 0,0005, 0,0001	Fehlergrenze (1,8 + L/600) L in mm	7.950,00	6.670,00
137162.0200	817 CLT	0 – 600	0,01, 0,005, 0,001, 0,0005, 0,0001	Fehlergrenze (1,8 + L/600) L in mm	8.570,00	7.280,00
137162.0300	817 CLT	0 – 1000	0,01, 0,005, 0,001, 0,0005, 0,0001	Fehlergrenze (1,8 + L/600) L in mm	13.000,00	11.100,00

Detailinformationen zu den Produkten finden Sie unter <https://metrology.mahr.com/produkte>
Alle Abbildungen und Zahlenangaben usw. sind ohne Gewähr. Alle genannten Preise sind unverbindliche Preisempfehlungen. Die Nettopreise in CHF zzgl. MwSt. sind gültig ab 01.10.2024 bis 31.12.2024

Digimar 814 SR

Ideal für die Werkstatt, robust und universell einsetzbar.

Herbstaktion

Digimar 814 SR Höhenmess- und Anreißgerät

- Präzises Positionieren über Handrad

650,00
Digimar 814 SR



137600.0100



Klemmhebel

zum schnellen Fixieren der Schiebereinheit

Handrad

für einfaches Positionieren und Messen

Bestell-Nr.	Produkt	Messbereich	Zifferschnittwert	Details	Listenpreis	Aktionspreis
137600.0100	814 SR	0 – 350	0,01	Ziffernhöhe 12 mm, Handrad zum Positionieren und Messen	CHF 813,00	CHF 650,00
137600.0200	814 SR	0 – 600	0,01	Ziffernhöhe 12 mm, Handrad zum Positionieren und Messen	CHF 1.410,00	CHF 1.130,00

Detailinformationen zu den Produkten finden Sie unter <https://metrology.mahr.com/produkte>
 Alle Abbildungen und Zahlenangaben usw. sind ohne Gewähr. Alle genannten Preise sind unverbindliche Preisempfehlungen. Die Nettopreise in CHF zzgl. MwSt. sind gültig ab 01.10.2024 bis 31.12.2024

Precimar SM 60 / SM 60-V

Einfach und robust, ideal für Fertigung und QS

Herbstaktion

Präzise Messergebnisse

Dank federnd und hochpräzise gelagerter Messspindel

Klemmhebel

zum Fixieren des Gegentasters

Aufnahme

für Messmittel (digitale Messuhr, Messtaster, usw.)



135250.0100

Klemmschraube

zum Fixieren des Auflagetisches

Rückzughebel

für einfaches Abheben des beweglichen Messtasters

1.720,00
Precimar SM 60

1.820,00
Precimar SM 60-V



SM 60-V
für universellen Einsatz durch austauschbare Messeinsätze

5357380

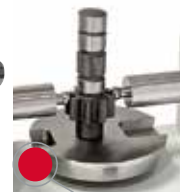

Anwendungsbeispiel:

Messung des diametralen Zweikugelmaßes einer Verzahnung

Bestell-Nr.	Produkt	Messspanne	Anwendungsbereich	Aufnahme- ϕ	Details	Listenpreis	Aktionspreis
135250.0100	SM 60	mm	mm	mm	Tischgröße ϕ 60 mm	CHF 2.150,00	CHF 1.720,00
5357380	SM 60-V	25	0 - 60	8	Tischgröße ϕ 60 mm, inkl. HM-Messeinsatzpaar ϕ 3,5 mm	2.280,00	1.820,00

Detailinformationen zu den Produkten finden Sie unter <https://metrology.mahr.com/produkte>
Alle Abbildungen und Zahlenangaben usw. sind ohne Gewähr. Alle genannten Preise sind unverbindliche Preisempfehlungen. Die Nettopreise in CHF zzgl. MwSt. sind gültig ab 01.10.2024 bis 31.12.2024

Precimar ICM 100 IP

Datenerfassung schnell & sicher

Die leistungsstarke USB 3.0-Kamera und eine robuste LED-Beleuchtung garantieren, dass alle Anzeigewerte sicher erkannt werden. Sogar dann, wenn die Skalen- oder Ziffernanzeige Ihres Prüflings nicht exakt im Zentrum des Bildes liegt, liest das System die Anzeigewerte fehlerlos ab.

26.400,00

Precimar ICM 100 IP

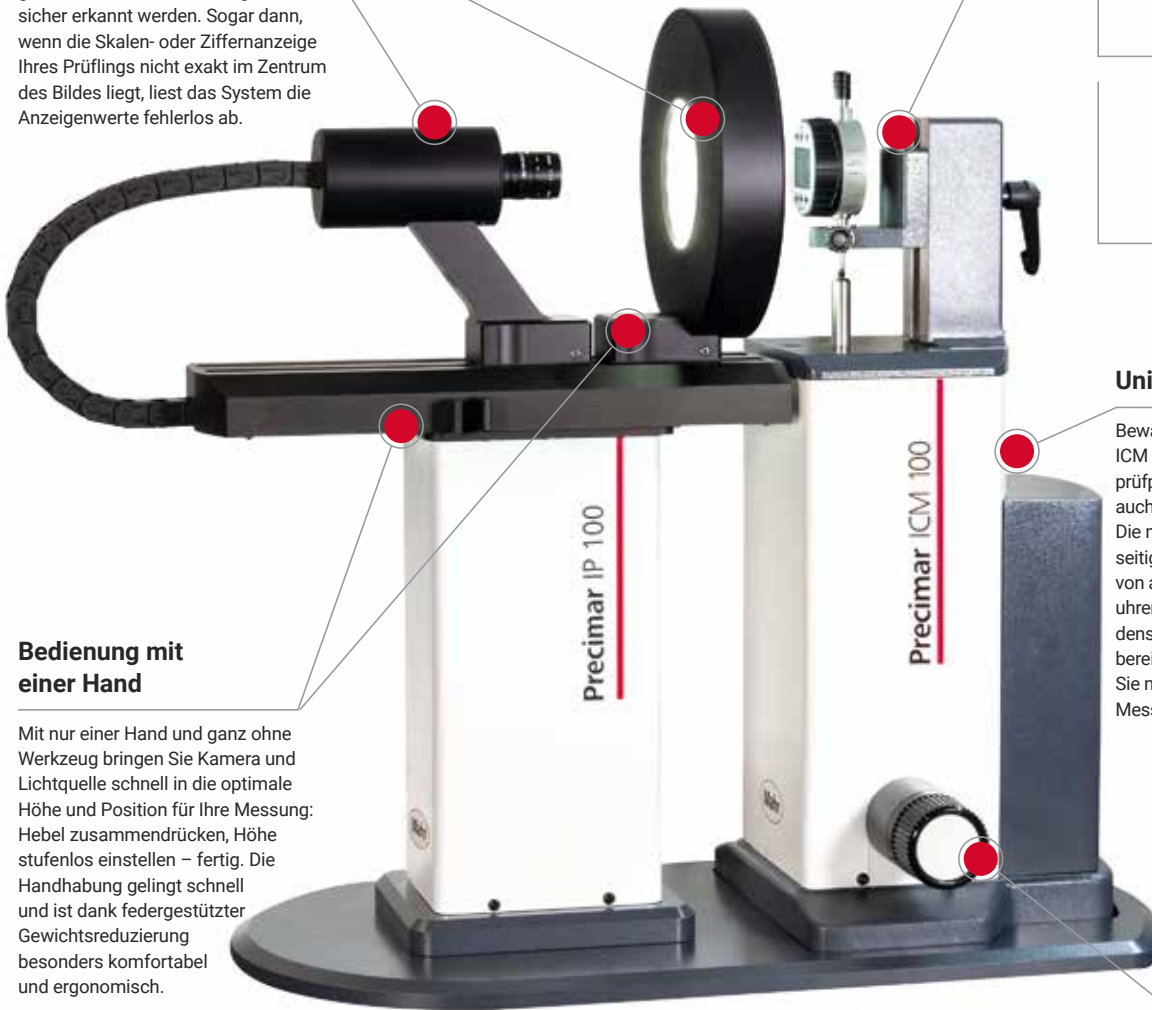

Herbstaktion

Bedienung mit einer Hand

Mit nur einer Hand und ganz ohne Werkzeug bringen Sie Kamera und Lichtquelle schnell in die optimale Höhe und Position für Ihre Messung: Hebel zusammendrücken, Höhe stufenlos einstellen – fertig. Die Handhabung gelingt schnell und ist dank federgestützter Gewichtsreduzierung besonders komfortabel und ergonomisch.

Universell & bewährt

Bewährte Basis des Precimar ICM 100 IP ist der Messuhren prüfplatz Precimar ICM 100 – auch bekannt als Optimar 100. Die markterprobte Lösung ist vielseitig einsetzbar für die Kontrolle von analogen und digitalen Messuhren sowie Feinzeigern verschiedenster Hersteller. In einem Messbereich von bis zu 100 mm erhalten Sie normgerechte und rückführbare Messergebnisse.

5351010

Manueller Modus

Sie möchten Ihre Prüflinge im Einzelfall manuell prüfen? Durch den Handradbetrieb ist das weiterhin problemlos möglich. Im manuellen Modus dient Ihnen die Kamera als Lupe. Mit Hilfe des vergrößerten Live-Bildes können Sie die Anzeigewerte leichter ablesen und gewinnen so auch beim manuellen Arbeiten an Geschwindigkeit und Sicherheit.

Bestell-Nr.	Produkt	Messbereich	Fehlergrenze MPE _{E1}	Details	Aktionspreis
		mm / inch	µm		CHF
5351010	Precimar ICM 100 IP	100 / 4	0,2 + L / 250	Inkrementales Messsystem, USB 3.0 CMOS-Kamera. PC, Maus, Keyboard, Monitor, Software und Inbetriebnahme sind im Preis nicht enthalten	26.400,00

Zubehör			
5358001	Software für ICM 100	Basis Software	1.710,00

MarSurf PS 10

Mobiles Messen leicht gemacht

Das MarSurf PS 10 ist das ideale Einstiegsgerät in die Oberflächenmesstechnik: Mit seiner besonders einfachen und intuitiven Bedienung und zahlreichen Sicherheitsfunktionen wie beispielsweise dem automatischen Cutoff lässt sich das Gerät so einfach steuern wie ein Mobiltelefon. Aufgrund seiner geringen Größe eignet es sich zudem für ortsunabhängige Messungen – vertikal, horizontal und wenn nötig sogar über Kopf. Dank seines herausnehmbaren Vorschubgerätes ist das MarSurf PS 10 flexibel in der Produktion und Fertigung einsetzbar.

Das Messgerät bietet drei Bestelloptionen für mehr Flexibilität: mit Tastspitze 2 µm, 5 µm und zusätzlich als Variante mit Quervorschub (MarSurf PS 10 C2).

- Intuitive Bedienung: so einfach wie die Bedienung eines Smartphones und mit drehbarer Anzeige
- Erstellung fertiger PDF-Protokolle direkt im Messgerät und Datensicherung als TXT, X3P, CSV und PDF-Datei
- Kundenspezifische Kommentare für das PDF-Protokoll direkt am MarSurf PS 10 eingeben
- Arbeiten ohne Fehler durch integriertes, herausnehmbares Raunormal
- Automatische Cutoff-Wahl, die auch dem Nicht-Messtechniker die richtigen Messergebnisse sichert

500 g
leicht



9

weitere, optionale
Taster

Immer dabei

Das Kalibriernormal wird im Gerät aufbewahrt und steht dem Anwender zur Überprüfung des Gerätes jederzeit zur Verfügung.

Einfachste Bedienung und detaillierte Profildarstellung

Das 4,3" große, hochauflösende und hintergrundbeleuchtete TFT-Touch-Display ermöglicht eine intuitive Bedienung und eine präzise Darstellung des Messprofils.

Perfekte Auswertung und Dokumentation

Die automatische Messprotokoll-Erstellung erfolgt im Gerät ohne zusätzliche Software.



bis zu

500.000

Messungen

im Gerät speicherbar

31

Kenngößen

Leistungsumfang wie ein Laborgerät

4,3"

TFT-Touch-Display

ähnlich einem Smartphone

mindestens

1.200

Messungen

ohne Netzbetrieb

Flexible Nutzung

Durch die herausnehmbare Vorschubeinheit ist eine flexible Nutzung in beengten Raumverhältnissen, wie z. B. in Bohrungen oder bei der Messung von Kleinteilen, über das optional erhältliche Handprisma möglich.

2.090,00

MarSurf PS 10



148655.0200

Bestell-Nr.	Produkt	Messbereich	Taster	Details	Listenpreis	Aktionspreis
148655.0200	PS 10	µm 350	Kufentastsystem	Speicher für min. 3900 Profile, min. 500.000 Ergebnisse, min. 1500 PDF-Protokolle, erweiterbar mit microSD-Karte bis 32 GB	CHF 2.720,00	CHF 2.090,00

MarSurf M 310

Mehrwertbringer für die mobile Rauheitsmessung

Herbstaktion

Sie sind es gewohnt, mit dem Smartphone jederzeit und überall auf Ihre Daten zuzugreifen? Mit dem neuen MarSurf M 310 bietet Ihnen Mahr genau das: ein flexibles Multitalent zur mobilen Aufnahme und Auswertung von Messdaten. Durch die einfache Bedienbarkeit und das

robuste Design ist der Mahr-Neuling optimal für den Einsatz in der Produktion geeignet, wo Schmutz und Staub dem Gerät zusetzen und oftmals Anwender mit geringer Vorkenntnis die Qualitätskontrollen vornehmen.

Für alle, die mehr brauchen

Das **MarSurf M 310** verfügt über dieselben Funktionen wie das PS 10, hält aber noch mehrere entscheidende Zusatznutzen für Sie bereit:

- 1 Direkt drucken, einfach dokumentieren**
Messergebnisse in Papierform? Manchmal noch immer der schnellste Weg! Mit dem mobilen Drucker sichern Sie die Daten auf Thermopapier und können dieses direkt dem Werkstück hinzufügen.
- 2 Vorprogrammierte Messfunktionen für sofortige Messerfolge**
In den Geräteeinstellungen lassen sich verschiedene Messparameter definieren, speichern und dann am Werkstück aufrufen. Das geht auf Wunsch sogar per Barcode-Scanner, der sich einfach an das MarSurf M 310 anschließen lässt. So können Werker auch ohne Fachwissen oder Schulungen verlässliche Rauheitskennwerte ermitteln.
- 3 Robot ready: Gerät direkt in die Fertigungslinie einbinden**
Mit seinen Schnittstellen lässt sich das MarSurf M 310 direkt in Ihre Produktionslinien einbinden, etwa für Messaufgaben am Roboterarm. Sie steuern das Messinstrument aus der Ferne – zum Beispiel bequem von Ihrem Rechner aus.

Status im Blick

Gerätestatus auf einen Blick dank zweier gut sichtbarer Status-LEDs. Je nach Signalfarbe läuft die Messung, werden Daten übertragen oder ein Fehler aufgespürt. Der Standby-Modus zeigt den Ladestatus.

Robust in jeder Hinsicht

Gerüstet für beinahe jede Umgebung: Durch das robuste Kufentastsystem ist das Messgerät wenig empfindlich gegenüber Schwingungen. Der PHT-Taster lässt sich dank seiner offenen Kufe leicht reinigen.

Moderne Optik, perfekte Darstellung

Ein hochauflösendes und hintergrundbeleuchtetes TFT-Display mit 4,3 Zoll sorgt für eine präzise Darstellung Ihrer Messergebnisse. Die Bedienung erfolgt direkt über den touchfähigen Bildschirm – ganz so, wie Sie es von Ihrem Smartphone kennen.

IATF-konform

Die bewährte Duplexschnittstelle MarConnect ermöglicht die Übertragung einer Messmittel-ID mit jeder Messung. So sind Messergebnisse jederzeit rückführbar.



Software mit Gelinggarantie

Auch ohne Fachwissen und ohne Schulung lassen sich mit diesem Messgerät verlässlich Rauheitskennwerte ermitteln – dank intuitiver Software, klaren Menüstrukturen und vorprogrammierten Messfunktionen.

3.030,00
MarSurf M 310 SET



148665.0100

Bestell-Nr.	Produkt	Messbereich	Taster	Details	Listenpreis	Aktionspreis
		µm			CHF	CHF
148665.0100	MarSurf M 310 SET	350	Kufentastsystem 2 µm Tastspitze	Speicher für min. 3900 Profile, min. 500.000 Ergebnisse, min. 1500 PDF-Protokolle, erweiterbar mit microSD-Karte bis 32 GB	3.570,00	3.030,00
148665.0200	MarSurf M 310 SET mit Drucker	350	Kufentastsystem 2 µm Tastspitze	zusätzlich mit USB-/Bluetooth-Drucker und Dockingstation für direkten Ausdruck der Profile, MRK-, ADK-Kurve und Messergebnisse	4.100,00	3.480,00

Detailinformationen zu den Produkten finden Sie unter <https://metrology.mahr.com/produkte>
Alle Abbildungen und Zahlenangaben usw. sind ohne Gewähr. Alle genannten Preise sind unverbindliche Preisempfehlungen. Die Nettopreise in CHF zzgl. MwSt. sind gültig ab 01.10.2024 bis 31.12.2024

MarSurf M 410

Einfach, innovativ, flexibel –
moderne Oberflächenmesstechnik
für den Handgebrauch

Mobile Messdatenaufnahme und -auswertung einfach wie nie!
Das MarSurf M 410 ist handlich und flexibel einsetzbar – genau wie ein modernes Smartphone. Es verfügt über ein praktisches Touch-Display, einen integrierten PDF-Speicher, Datenübertragung via Bluetooth und innovatives Zubehör, welches Ihnen Ihre Arbeit gewinnbringend erleichtert.

Profitieren Sie von Funktionen, die nur Mahr Ihnen bietet. Neben dem praktischen, effizienten Design und der damit verbundenen Flexibilität bietet das MarSurf M 410 eine automatische Filtereinstellung durch die Erkennung der Oberflächenstruktur. Ebenso erhalten Sie dank der automatischen Antastung eine unvergleichliche Verlässlichkeit in Ihren Messungen. Auch die magnetische 3-Punktaufnahme des Tastarms und das frei dazu kombinierbare Zubehör verschaffen Ihnen zusätzliche Prozesssicherheit.



Vorteile

- Gesteigerte Effizienz dank großen integrierten Speichers: Über 500.000 Messprogramme und 1.500 PDF-Protokolle, erweiterbar um 32 GB (microSD)
- Dank Freitaster: Messungen von sowohl Rauheit als auch Welligkeit – kein extra Messplatz erforderlich, Bestimmung von R-, W- und P-Kenngrößen
- Sichere Messergebnisse durch automatische Cutoff-Wahl
- Prozess- und Materialsicherheit dank automatischer Nullung
- IATF ready – einfach im Menü entsprechend an- oder ausschalten dank automatischer Übertragung von Artikel- und Seriennummer des Messgerätes
- Kostenfreie Software MarCom zur Datenübertragung

Trennung von Display und Tastsystem möglich

Nutzen Sie das Messgerät wahlweise als mobilen Mini-Messplatz – indem Sie das Display kinderleicht mit der mitgelieferten schwenkbaren Dockingstation beispielsweise an einer Wand befestigen.



Magnetische Tasteraufnahme

Schneller Tastarmwechsel ohne Werkzeug und mit zusätzlichem Schutz: Dank der magnetischen 3-Punktaufnahme bricht der Taster im Fall einer Kollision nicht, sondern löst sich aus der magnetischen Halterung.

Einfache Ausrichtung des Tastsystems

Per menügeführter grafischer Anleitung lässt sich die Neigung unkompliziert korrigieren.

Intuitive Bedienung per Touch-Display

Durch die leichte Bedienung wie bei einem Smartphone ist keine Schulung oder Einführung in die Bedienung nötig – Sie können direkt starten.

PDF-Erstellung direkt im Gerät

Praktisch: Das Gerät erstellt direkt eine fertige PDF-Datei, ohne extra Software oder Umweg über den Computer. Die PDF-Dateien können direkt am Gerät mit Informationen befüllt werden.

Kabellose Datenübertragung

Verbinden Sie Ihr Messgerät via Bluetooth an einen PC und übertragen Sie Ihre Daten ohne Kabelanbindung z. B. nach Excel oder an eine Fremdsoftware.

Einlesen von Informationen per Scanner

Starten Sie Ihr Messprogramm ganz einfach per Einscannen eines QR- oder Barcodes. Sie müssen keine Profilinformatoren eintippen, da Ihre gespeicherten Messprogramme mit einem entsprechenden Code verknüpft werden.

7.900,00
MarSurf M 410 SET

148675.0100

Bestell-Nr.	Produkt	Messbereich	Taster	Details	Listenpreis	Aktionspreis
					CHF	CHF
148675.0100	MarSurf M 410 Set	500 µm (±250 µm)	bei Tastarmlänge 45 mm bis 1500 µm (±750 µm) bei Tastarmlänge 135 mm	Speicher für min. 3900 Profile, min. 500.000 Ergebnisse, min. 1500 PDF-Protokolle, erweiterbar mit microSD-Karte bis 32 GB (erhöht die Speicherkapazität um Faktor 320)	9.290,00	7.900,00
148675.0200	MarSurf M 410 Set (inkl. Drucker)	500 µm (±250 µm)	bei Tastarmlänge 45 mm bis 1500 µm (±750 µm) bei Tastarmlänge 135 mm	Speicher für min. 3900 Profile, min. 500.000 Ergebnisse, min. 1500 PDF-Protokolle, erweiterbar mit microSD-Karte bis 32 GB (erhöht die Speicherkapazität um Faktor 320)	9.820,00	8.350,00

Detailinformationen zu den Produkten finden Sie unter <https://metrology.mahr.com/produkte>
Alle Abbildungen und Zahlenangaben usw. sind ohne Gewähr. Alle genannten Preise sind unverbindliche Preisempfehlungen. Die Nettopreise in CHF zzgl. MwSt. sind gültig ab 01.10.2024 bis 31.12.2024

MarSurf CD 140 AG 11

Allrounder mit intelligentem Tastsystem

Mit dem neuen MarSurf CD 140 AG 11 bringt Mahr ein neues Konturmessgerät auf den Markt. Sein Tastsystem verfügt über einen Messbereich bis zu 70 mm, beim dem sich die Tastspitzen schnell und werkzeuglos wechseln lassen – und das ganz ohne Neukalibrierung

Das neue Konturmessgerät MarSurf CD 140 AG 11 macht schnelle und exakte Messungen möglich. Dank seiner flexiblen Werkstückaufnahme ist es besonders einfach im Handling und überzeugt durch seine große Vielseitigkeit – etwa, um auch Rauheiten zu messen. Sein intelligentes Tastsystem sowie die magnetische Tastspitzenhalterung ermöglichen einen allzeit unkomplizierten und werkzeuglosen Tastspitzenwechsel. Ergänzend stehen Bedienern umfangreiche Spannmittel und Werkstückaufnahmen zur Verfügung. Das neue MarSurf CD 140 AG 11 ist sowohl stationär als auch direkt vor Ort am Werkstück nutzbar.

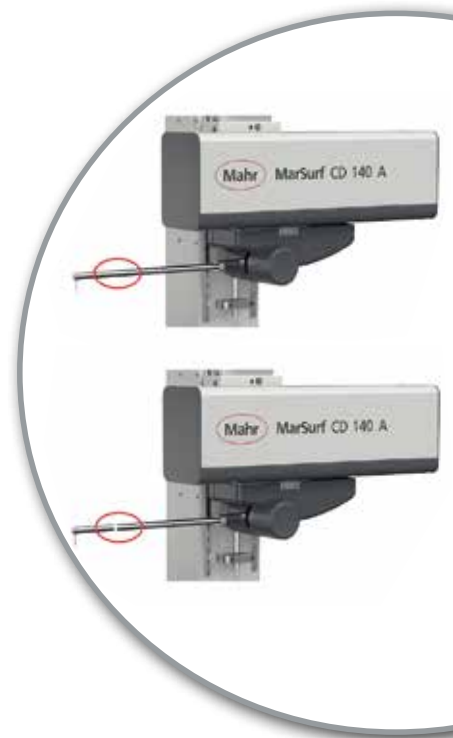

Vorteile

- Umfangreiche Konturmessfunktionen, schnell und einfach
- Schnellverstellung der Z-Achse mit einfach zu bedienendem Handgriff
- Werkzeugloser Tastspitzenwechsel
- Verfahrensgeschwindigkeit in der X-Achse bis zu 200 mm/s
- Einfache Programmerstellung oder Einzelmessung mit MarWin
- Automatische Auswertung, Besteinpassung von Konturen, CAD-Konturvergleich und u.v.a.m.
- Flexible Aufnahmeplatte mit 50 mm Bohrungs raster, u.a. für KMG-Werkstückaufnahmen
- Optional erweiterbar mit der Möglichkeit der Rauheitsmessungen ($R_z > 2 \mu\text{m}$)
- Messung mit Doppeltastspitze

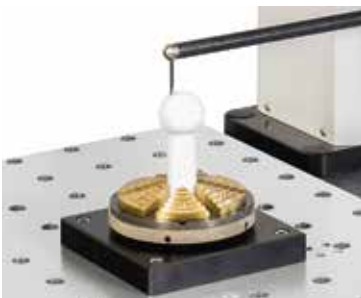

Steckbare Führungsanschlüsse und eine breite Palette an standardisierten Spannvorrichtungen sowie Werkstückaufnahmen erlauben die flexible Positionierung Ihres Prüflings.

Einzigartiges Tastsystem

Das Tastsystem mit einer Tastarmlänge von 350 mm macht einen schnellen, werkzeuglosen Wechsel der Tastspitzen möglich – ohne Neukalibrierung. Die automatische Tastkraftwahl garantiert die richtige Tastkraft beim Wechsel mehrerer Tastspitzen.

Manuelle Schnellverstellung

Die Feinverstellung befindet sich in der Z-Achse und bewegt die X-Achse auf und ab.

X-Achse mit maximalem Messbereich

Die High-Speed-X-Achse ist für einen groß dimensionierten Messbereich von 140 mm ausgelegt.

Aufnahmeplatte auch für große Bauteile

Die 390 mm x 450 mm große Platte mit 50 mm Lochrastrer ist auch für großvolumige Werkstücke geeignet. Dadurch ergibt sich eine Vielzahl an flexiblen Spannmöglichkeiten.

Ergonomische Tragegriffe

Die seitlichen Griffe machen den Transport des Geräts leicht.

Großzügiger Verfahrweg

Die Y-Achse lässt sich manuell mit einem Verfahrweg von 60 mm verstellen.

18.900,00

MarSurf CD 140 AG 11

6269200

Bestell-Nr.	Produkt	Messbereich	Taster	Details	Aktionspreis
		µm			CHF
6269200	MarSurf CD 140 AG 11	70 mm	mit Tastarmlänge 350 mm	Messkraft 4 mN bis 30 mN, per Software einstellbar, Messgeschwindigkeit 0,1 mm/s bis 10 mm/s, Positioniergeschwindigkeit X: 0,1 mm/s bis 200 mm/s	18.900,00
6269202	MarSurf CD 140 AG 11 (inkl. Option Rauheit)	70 mm	mit Tastarmlänge 350 mm	Messkraft 4 mN bis 30 mN, per Software einstellbar, Messgeschwindigkeit 0,1 mm/s bis 10 mm/s, Positioniergeschwindigkeit X: 0,1 mm/s bis 200 mm/s	21.000,00

Detailinformationen zu den Produkten finden Sie unter <https://metrology.mahr.com/produkte>

Alle Abbildungen und Zahlenangaben usw. sind ohne Gewähr. Alle genannten Preise sind unverbindliche Preisempfehlungen. Die Nettopreise in CHF zzgl. MwSt. sind gültig ab 01.10.2024 bis 31.12.2024

Mahr

Mahr GmbH
Carl-Mahr-Straße 1
37073 Göttingen
Deutschland

Tel.: +49 551 7073 800
info@mahr.com
www.mahr.com

Erhältlich bei:



**Brütsch-Rüegger
Tools**

Brütsch/Rüegger Werkzeuge AG
Heinrich Stutz-Strasse 20
Postfach · 8902 Urdorf · Schweiz
Tel. +41 44 736 63 63 · Fax +41 44 736 63 00
www.brw.ch · info@brw.ch